

Reflexion[®] Lift 2.0



OWNER'S MANUAL MANUEL DU PROPRIÉTAIRE

Customer Service : 1-800-268-4414
Service à la clientèle : 1-800-268-4414

table of contents / table des matières

ENGLISH	FRANÇAIS
Safety Precautions and Usage Statements	Consignes de sécurité et directives d'utilisation
Parts List	Liste des pièces
Base and Remote Overview	Aperçu de la base et de la télécommande
Quick Reference Guide	Guide de référence rapide
Installation Guide	Guide d'installation
Remote Control	Télécommande
Connecting Strap	Bandes de connexion
Syncing Two Bases	Synchronisation des deux bases
Headboard Brackets (not included)	Guide d'installation des fixations de la tête de lit (non incluses)
Emergency Battery Backup Box	Sangle d'alimentation
Troubleshooting	Dépannage
Warranty	Garantie

safety precautions and usage statements

Attention: Important Safety Disclaimers

Read all instructions before using your Reflexion® Lift 2.0

SAVE THESE INSTRUCTIONS.

To reduce the risk of shock, burns, fire or injury:

Always unplug the base from the electrical outlet before servicing any part of the base. To reduce risk of electric shock, unplug the base before cleaning. To safely disconnect, ensure the base is in a flat position with all motors off, and unplug from power source.

Keep the power cord away from heated surfaces. Never operate the base when the air openings are blocked. Keep air openings free of lint, hair and the like. Do not drop or insert any object into any opening.

Discontinue use of the bed base and contact a qualified service center if: it has a damaged cord or plug, is not working properly, or has been dropped into water.

Only use this bed base for its intended use as described in this manual. Do not use accessories/attachments that are not recommended by the manufacturer.

Close supervision is required when the bed base is used by or near children, convalescents or disabled persons.

Outlet Safety:

For optimal safety and operation, plug bed base into a surge protector (not included).

The bed base should only be plugged directly into a wall outlet or surge protector (recommended). Improper connection of the equipment can result in the risk of electrical shock, electrical fire or faulty operation of this bed base. If the plug does not fit your outlet, contact a qualified electrician to install a suitable outlet. Unauthorized modification or failure to use a wall outlet or surge protector could void the electrical portion of your warranty.

Warranty Warning:

Do not open or tamper with motor or remote (with the exception of battery compartments). The warranty will be void if the internal workings of these components are tampered with. For complete warranty information refer to the warranty information section on pages 14-15.

In-Home Use and Hospital Disclaimer:

The Reflexion® Lift 2.0 adjustable bases are designed solely for in-home use. This base was not designed as a hospital bed and is not designed to meet hospital standards. Do not use this base with TENT TYPE oxygen therapy equipment or near explosive gases.

Pets and Small Children:

Immediately dispose of all packing materials as they may pose a smothering risk to small children and pets. To avoid injury, it is not advised to allow children and small pets to play on or under the bed. Children should not operate the bed base without adult supervision.

Safety Features:

Free-release head motor is designed to lower the mattress by retracting only with gravity, never pulling downwards, which minimizes pinch points.

Power Ratings:

INPUT:	AC 100-240V 50/60 HZ 1.5A
OUTPUT:	DC 29V 1.8A
WATTS:	52.2W

Product Ratings:

The lift motor is not designed to operate continuously for more than two [2] minutes in an eighteen [18] minute time period

safety precautions and usage statements

or approximately 10% duty cycle. Attempting to circumvent or exceed this rating will shorten the life expectancy of the product and may void the warranty.

Weight Limits:

The recommended weight limits on the Reflexion® Lift 2.0 are:
Twin Long / Full / Queen: 650 pounds

Maximum weight the bed can support per person is 250 pounds with the weight evenly distributed across the head and foot sections. This product is not designed to support or lift this amount of weight in the head or foot sections alone. NOTE: Exceeding the recommended weight restrictions could damage your Reflexion® Lift 2.0 and void your warranty. For best performance, you should enter and exit the Reflexion® Lift 2.0 while it is in the flat or fully lowered position.

Reflexion® Lift 2.0 fits easily inside bed frames, furniture beds and platform beds that are certified to hold a minimum of 850 pounds. If using this adjustable base without the legs and placing directly on a bed frame or platform bed, cross-bed supports (slats) are strongly recommended to ensure Reflexion® Lift 2.0 maintains stability during operation.

Exceeding this weight restriction could damage the bed and/or cause injury and will void the warranty.

Acoustics:

In normal base operation the wheels, which allow the bed to maintain its distance from the wall, will make contact with the steel platform supports of the base creating a contact noise. When entering, exiting or shifting weight on the base, this contact noise may be audible as the wheels make contact. This is normal.

Fabric Care:

To prolong the life of your fabric, protect from direct sunlight whenever possible. For spot cleaning, wipe area with a light

damp sponge or vacuum with a soft brush attachment to remove particles. Keep at a minimum of 30cm (12 inches) away from direct heat sources.

For deeper cleaning, blot liquid spills with a clean dry cloth. Wipe with a clean cloth dampened with warm water. Do not wet excessively. A soft bristle brush may be used to remove ingrained soil. Avoid scratching by gentle brushing. Wipe with a clean cloth dampened with warm water to remove residues after brushing. Dry in shade away from direct heat.

If persistent marks remain visible after cleaning, seek professional advice.

SAVE THESE INSTRUCTIONS.

parts list

Before discarding the packing materials, ensure all the parts are accounted for.

All electronics and components that need to be installed are located in boxes under the base or attached to the frame.

- A) Remote Control (1)*
- B) Mattress Retainer Bar (1)*
- C) Legs (6)
- D) Power Cord (1)
- E) Power Supply (1)
- F) Battery Backup Strip
(9 Volt batteries not included)
- G) Connecting Strap †*

Miscellaneous Parts (not included):

- I) Surge Protector (1)
- J) 9 Volt Batteries (2)

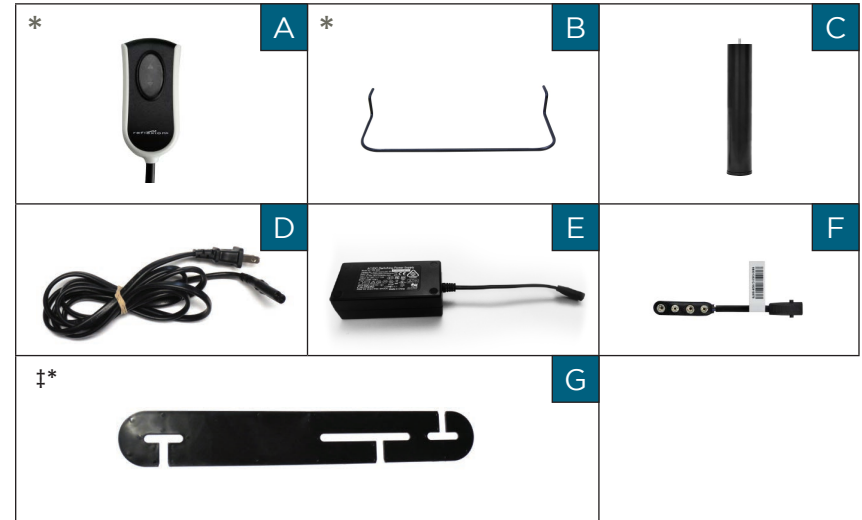

* These items are attached to the base for shipping purposes. Carefully remove from base and set aside.

† Only included in Twin Long bases

base and remote overview

Actual product design may vary.



See page 8 for complete Remote Control details.

quick reference guide

Not to scale. For illustration purposes only. Read all instructions before beginning installation.

ELECTRONICS OVERVIEW

Twin Long Overview

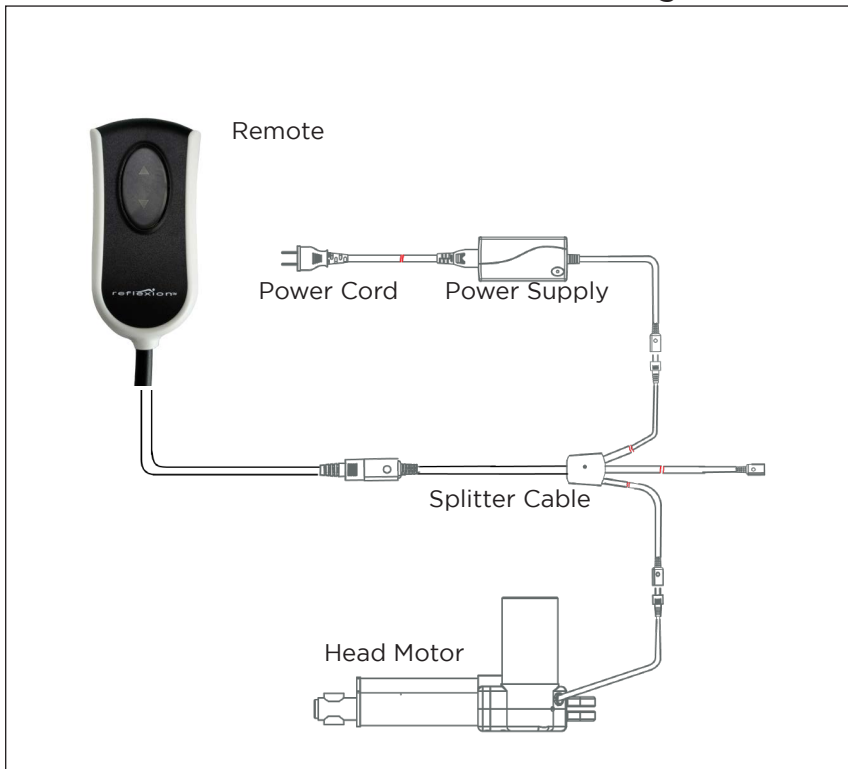

Queen/Full Overview

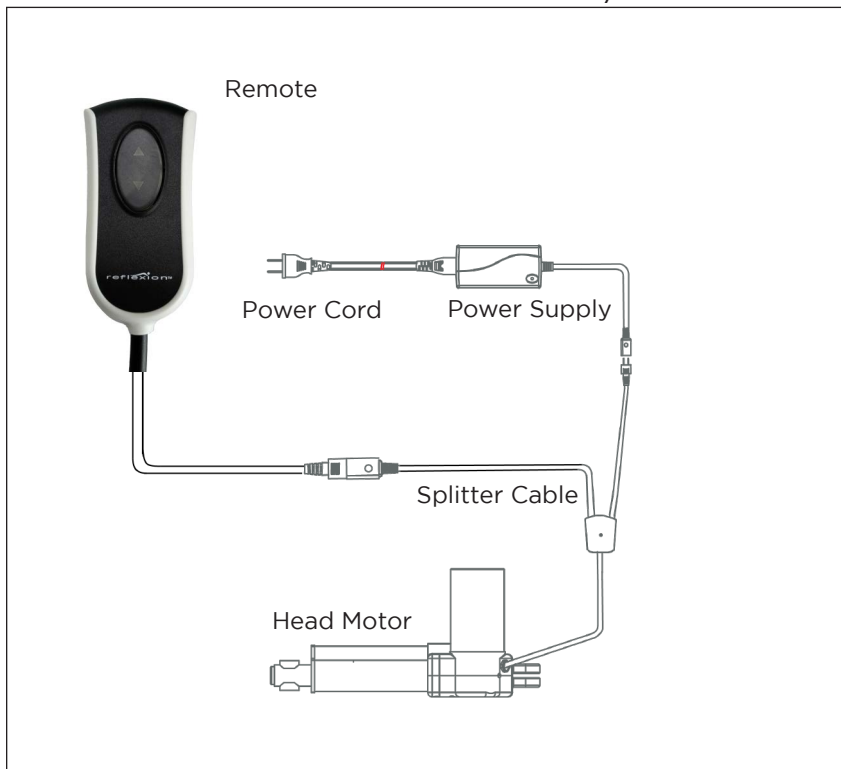

If installing a split unit, see pages 9-10.

installation guide

Always use two people when setting up the base.

STEP 1

Place the bed base box in a desired location with the bottom of the box facing up.

Remove the binding straps and packing materials, making sure not to puncture the box with any sharp objects.

STEP 2

Remove the bed base from the box. Unfold the bed making sure to keep the bottom of the bed facing upwards.



STEP 3

To install Headboard Brackets (sold separately) see instructions on page 11.

Legs are shipped fully assembled. To install the legs, thread the leg into frame, and tighten by hand. **Do not over tighten.**

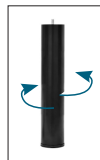

STEP 4

To sync two bases see detailed installation instructions on pages 9-10.

It is recommended to leave the battery backup strap attached to the power supply for use when needed. 2 9V batteries (not included) will be required for its use.



STEP 5

Uncoil input Power Cord (connected to motor) and plug into Power Supply.



STEP 6

Uncoil the Power Cord and connect to the Power Supply. Place Power Supply on the ground and extend from the base. Ensure that the Power Supply and all attached cords are directed toward the desired surge protector.



installation guide

STEP 7

Uncoil the remote from the frame and extend from base. Ensure remote is securely plugged in.

STEP 8

Carefully flip the base over on to its legs. Important: Two people are required to move the bed base. Do not drag across the floor. Do not rest frame on its side, excessive pressure may damage the legs.

STEP 9

Plug the Power Cord into a power source. A surge protector is recommended.

STEP 10

Quickly test remote functions to verify proper setup before placing mattress on base. Return the base to a FLAT position before placing the mattress on top.

STEP 11

To install the mattress retainer bar, insert each end of the bar into the holes at the foot of the platform.



Setup is now complete!
Test all functions on remote.



remote control

Remote Control arrives plugged in and secured to frame.



ADJUST

- ▲ **Head Position Adjustments (A, B)**
- ▼ Use to raise and lower the head section of your adjustable base.

IMPORTANT!

For your safety, read the owner's manual carefully and completely before operating this product. Electric shock may occur if electrical components are not installed or operated according to these guidelines.

connecting strap (optional)

If any split setup is being installed, plastic Connecting Straps are provided (one per base) to secure the bases together.

STEP 1

With the bases in their desired location, slightly loosen both legs to allow the strap to fit on the leg bolt, between the leg washer and frame.

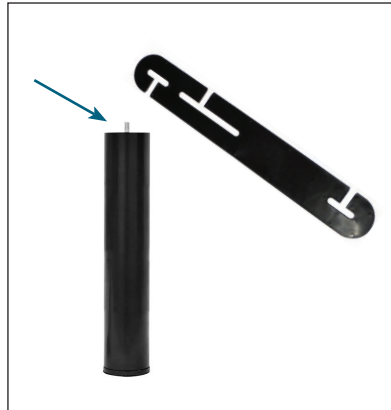

STEP 2

Slide side (a) of the Connecting Strap onto leg bolt. Swing the strap and connect side (b) to the leg bolt. Secure the strap by shifting to the left.



STEP 3

Re-tighten legs. Do not over tighten. Use the remaining strap and repeat on other end of the base.

syncing two bases (optional)

You can sync two bases in a split setup to operate simultaneously.

Please note, only one remote can control both beds. Dual remote operation is not possible.

STEP 1

Unplug bases from power source.

STEP 2

Disconnect the Head Motor cable and the remote from splitter cable on one of the bases. Set remote aside, it will not be used.

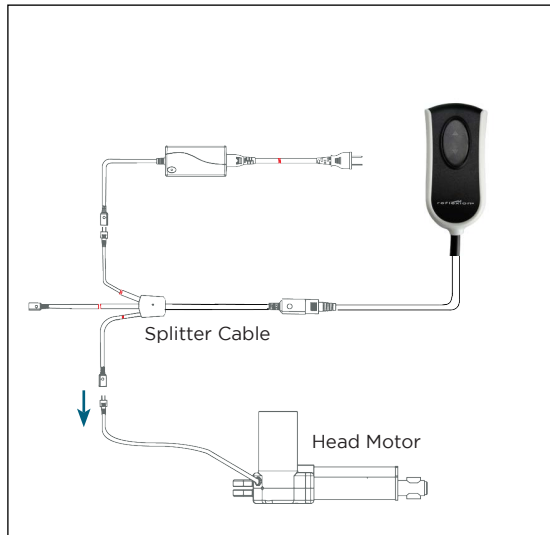

STEP 3

Connect the head motor to the splitter cable on the other base (refer to illustration at right).

STEP 4

Plug bases back into the power source.

STEP 5

Check to ensure all cords are securely attached. Remote will now operate both bases simultaneously.

PERFORMANCE NOTES

If bases become mismatched, lower bases to flat position to sync the mechanical positions.

The system is now linked. Buttons pressed on either remote will control both bases simultaneously.

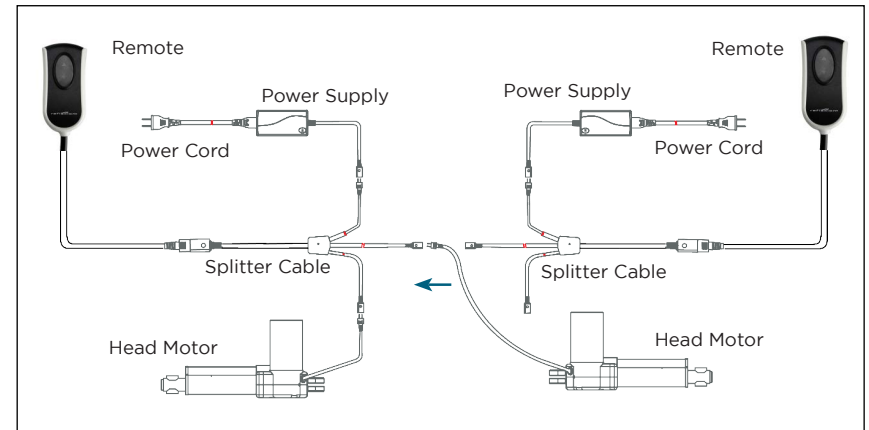

headboard bracket installation guide (optional)

Headboard Brackets are an optional accessory and are not included.

A hex key is included with the accessory kit to complete installation.

STEP 1

- a.) Align the hole in the bracket to the brass sleeve into which the leg threads. Hold the bracket in place and screw the leg into the base until it is snug. **DO NOT OVERTIGHTEN.** Too much force may cause the leg to spin freely.
- b.) Align the tab with the hole in the frame (located towards the foot of the base) and use a short bolt, washer and wingnut to secure the bracket. Make sure the bolt is tight.



- b.) To install the T-Bracket, slide the T-Bracket through the end of the headboard bracket. Align the flat side of the T-Bracket plate to the mounting holes on the headboard.
- c.) Secure T-Bracket in place by inserting two short screws through top of bracket. Use hex key to tighten screws.



STEP 3

Connect your headboard to the attachment plate using the remaining long screws or hardware that came with your headboard. The heads of the bolts will face outward. Use hex key to tighten bolts.

STEP 2

- a.) Measure the distance between the mounting holes on the headboard and install the T-Bracket to accommodate the headboard.

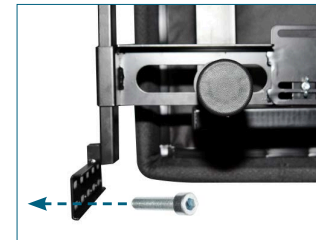

emergency battery backup

Two (2) 9 Volt batteries are required to operate the battery backup box and are NOT included.

OVERVIEW

For emergency use only, in case of a power outage.

In the event that the base is stuck in an articulated position during a power outage — the Battery Backup Strip will return the base to a FLAT position. Batteries are not to be used for normal operation of the base.

Remove the batteries from the battery backup strip after the emergency is over, as the system will continue to draw power from the batteries, even if not in use.



STEP 1

Install the 9 Volt batteries onto the provided battery backup strip. *Do not mix brand name batteries.*

STEP 2

Connect battery strip to input power cord attached to the Head Motor.

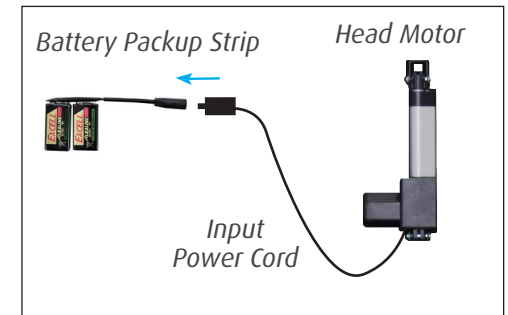

If one or more functions on the bed base have stopped operating:

ADJUSTABLE BASE

- Check under the bed base to verify that the wired connections are secure and that there are no cords or bedding obstructing the movement of the base.
- Unplug the base for 1 minute to reset the electronic components.
- Plug bed base into a different electrical outlet, or test current outlet with another working appliance (a grounded, electrical surge protector is recommended).

If issue is not resolved by following the instructions above, locate serial number on warranty card or back of remote and call Customer Service: 1-800-268-4414

warranty information

Reflexion® Lift 2.0 Adjustable Base:

SEALY CANADA LTD. (SEALY®) WARRANTS THAT IT WILL, AT SEALY'S OPTION, REPLACE OR REPAIR PURCHASER'S REFLEXION® LIFT 2.0 MODEL IF IT IS DEFECTIVE DUE TO FAULTY WORKSMANSHIP OR MATERIALS, SUBJECT TO THE LIMITATIONS DESCRIBED IN THIS WARRANTY.

SEALY® UNDERTAKES NO RESPONSIBILITY FOR THE QUALITY OF THE GOODS EXCEPT AS OTHERWISE PROVIDED IN THIS WARRANTY. THERE ARE NO WARRANTIES THAT EXTEND BEYOND THE DESCRIPTION ON THE FACE THEREOF.

THIS WARRANTY APPLIES ONLY TO REFLEXION® LIFT 2.0 MODEL. THIS MODEL MAY BE IDENTIFIED BY REFERENCE TO THE SERIAL NUMBER ON THE PRODUCT.

YEARS 1 THROUGH 2: FULL COVERAGE OF PARTS AND LABOR

Reflexion® Lift 2.0 is warranted against defects in the workmanship or materials for a period of one (1) year from the warranty commencement date. During the first year of the warranty, the entire product is so covered, including factory supplied electronics, electrical components, drive motors and power supply components. Upon notice during the first year from the warranty commencement date, Sealy® will send replacement parts to the purchaser, at no cost, in order to replace any such defective part. In addition, Sealy® will pay all authorized labor and transportation costs associated with the repair or replacement of any parts which Sealy® determines to be defective. This two (2) year warranty shall not apply if the purchaser does not return any and all defective parts to Sealy® within 15 days of purchaser's receipt of such replacement parts furnished. Return of the frame, however, should it need to be replaced, is not required.

In no instance will this warranty cover any damage attributable to misuse or to normal wear and tear or to excessive weight placed upon the product. Nor will this warranty cover any purchaser other than the original purchaser nor will it cover product purchased from an unauthorized third party. If you are not the original purchaser of this product, you take "as is" and "with all faults." If you did not purchase this Reflexion® Lift 2.0 we will require proof of purchase from you demonstrating that you are the original purchaser and are eligible to make a valid claim under this Warranty.

YEARS 3 THROUGH 5: FULL COVERAGE OF PARTS ONLY

Upon notice during the years three (3) through five (5) from the warranty commencement date, Sealy® will offer replacement parts for any defective parts to the purchaser. Factory supplied electronics, electrical components, drive motors and power supply components are included. This three (3) year Warranty shall not apply if purchaser does not return any and all defective parts to Sealy®

within 15 days of purchaser's receipt of replacement part. Purchaser shall bear all service, transportation, labor and shipping costs related to the delivery and/or replacement of the defective part.

FRAME ONLY - YEARS 1 THROUGH 10 WARRANTY

Notwithstanding the above, Sealy® extends a 10 Year Warranty on the frame itself used in this product. Specifically, Sealy® warrants that for a full 10 years, any defect in the workmanship or the materials used in the frame itself shall be covered. In the event of a frame defect, full product replacement will be offered. For purposes of this 10 Year Warranty, the frame consists of the metal structure of the base and specifically excludes its cover, its side rails, decking and legs, actuator lift motors, control box, remote controls, power supply, and any power supply cords.

ADDITIONAL TERMS AND CONDITIONS

In no instance will this warranty cover any damage attributable to misuse or to normal wear and tear or to excessive weight placed upon the product. Nor will this warranty cover any purchaser other than the original purchaser nor will it cover product purchased from an unauthorized third party. If you are not the original purchaser of this product, you take "as is" and "with all faults." If you did not purchase this Reflexion® Lift 2.0 directly from Sealy® we will require proof of purchase from you demonstrating that you are the original purchaser and eligible to make a valid claim under this Warranty.

This Warranty does not include coverage for damage caused by the purchasers or by other users if the product has been used in a manner inconsistent with the operation and maintenance procedures outlined in the Complete Reference Guide, this Warranty, or any other applicable document published or approved by Sealy®. Nor does it include coverage if the product has been repaired or modified by the purchaser or by an unauthorized third party or if the product has been damaged in transit. This Warranty does not apply to damage to mattresses, fabric, cables, electrical cords or items supplied by Resellers, as defined below. Contact the Reseller or other appropriate party for warranty information on these items. Nor does this Warranty apply to any unnecessary service calls, including costs for in home service calls solely for the purpose of educating the consumer about the unit or finding an unsatisfactory power connection. In addition, if the recommended weight restrictions are not followed (Twin Long, Double, and Queen - up to 650 lbs. each) this Warranty is void.

Replacement parts may be new or reconditioned at Sealy®'s discretion.

Except for the 10 Year Warranty provided for the frame of this product, there is no warranty at all after five years, dating from commencement of this Limited Warranty.

warranty information

ADDITIONAL LIMITATIONS ON WARRANTY COVERAGE

In the event a warranty claim is filed and a warranty replacement is deemed necessary, purchaser will be required to surrender the original product, including any components, to Sealy® at the time of the replacement. Return of the frame, however, should it need to be replaced, is not required.

Repairs to or replacement of the Reflexion® Lift 2.0 model or its components under the terms of this Limited Warranty will apply to the original warranty period and will not serve to extend such period. This Warranty begins on the “warranty commencement date” which is the date of purchase for new unused products.

If you did not purchase this Reflexion® Lift 2.0 model directly from Sealy®, proof of purchase will be required to demonstrate that you are the original purchaser and eligible to make a valid claim under this Warranty.

If original proof of purchase is not provided by the purchaser, Sealy® reserves the right to determine if the unit is covered, or is not covered, by this Warranty and may use the manufacturing date as the warranty commencement date.

The decision to repair or to replace defective parts under this Limited Warranty shall be made by Sealy® at its option and at its sole discretion. Except for the Warranty provided for the frame of this product, there is no warranty at all after five years, dating from commencement of this Limited Warranty.

SEALY® SHALL NOT BE LIABLE FOR INCIDENTAL OR CONSEQUENTIAL DAMAGES RESULTING FROM THE USE OF THIS PRODUCT OR ARISING OUT OF ANY BREACH OF THIS WARRANTY. THE EXCLUSIVE REMEDY FOR BREACH OF THIS WARRANTY SHALL BE REPLACEMENT OR CREDIT TOWARDS REPLACEMENT AS SET FORTH HEREIN. THERE ARE NO EXPRESS OR IMPLIED WARRANTIES, INCLUDING IMPLIED WARRANTIES OF MERCHANTABILITY AND FITNESS FOR A PARTICULAR PURPOSE, OTHER THAN THE WARRANTY DESCRIBED ON THE FACE OF THIS LIMITED WARRANTY.

If you the purchaser experience any problem with your Reflexion® Lift 2.0 during the warranty period, please consult the troubleshooting section of your Reference Guide. “If the problem persists, please contact Sealy®’s Customer Service Department by calling toll-free 1-800-268-4414.

PLEASE RETAIN THIS WARRANTY PAPERWORK AND ORIGINAL SALES RECEIPT FOR EASY FUTURE REFERENCE AND DOCUMENTATION.

This Warranty is valid in Canada only.

Consignes de sécurité et directives d'utilisation

Attention : Avertissements importants relatifs à la sécurité

Veillez lire attentivement toutes ces consignes avant d'utiliser votre base réglable Reflexion® Lift 2.0.

CONSERVEZ CES CONSIGNES.

Pour réduire les risques de chocs électriques, de brûlures, d'incendies ou de blessures :

Vous devez toujours débrancher la base réglable avant tout nettoyage ou entretien de quelque partie que ce soit de la base afin de réduire les risques de décharges électriques. Pour effectuer le débranchement de façon sécuritaire, assurez-vous que la base est à plat et que tous les moteurs sont arrêtés, puis retirez la fiche d'alimentation de la prise électrique.

Éloignez le cordon d'alimentation de toutes les sources de chaleur. N'utilisez jamais la base lorsque les ouvertures d'aération sont obstruées. Gardez-les libres de poussières, de cheveux, etc. Évitez d'y insérer ou d'y échapper tout objet.

Cessez d'utiliser la base réglable et communiquez avec un centre de service qualifié si la fiche ou le cordon d'alimentation ont été endommagés; si la base ne fonctionne pas correctement ou si on l'a échappée dans l'eau.

N'utilisez cette base qu'aux fins pour lesquelles elle a été conçue, tel que décrit dans ce manuel. N'utilisez pas d'accessoires/pièces qui ne sont pas recommandés par le fabricant.

Une étroite supervision est requise lorsque la base réglable est utilisée par ou près d'enfants, de personnes convalescentes ou handicapées.

Sécurité électrique:

Pour un bon fonctionnement et une sécurité optimale, votre

base doit être branchée à un protecteur de surtension (non compris).

La base réglable doit être branchée directement dans une prise de courant murale ou un protecteur de surtension (recommandé).

Une mauvaise connexion de l'équipement peut entraîner des risques de décharges électriques, d'incendies électriques ou de dysfonctionnement de la base. Si la fiche ne fonctionne pas avec la prise, appelez un électricien qualifié pour installer une prise adéquate. Toute modification non autorisée ou le fait de ne pas utiliser de prise murale ou de protecteur de surtension peut invalider la portion électrique de votre garantie.

Avertissement concernant la garantie:

N'ouvrez pas et ne trafiquez pas le moteur ou la télécommande (sauf le compartiment à piles). Votre garantie sera invalidée si le fonctionnement interne des composants est altéré. Pour des renseignements complets sur la garantie, veuillez vous référer à la section des renseignements sur la garantie aux pages 30 et 31.

Utilisation à domicile et avis de non responsabilité en milieu hospitalier:

La base réglable Reflexion® Lift 2.0 a été conçue pour usage à domicile uniquement. Cette base n'a pas été conçue pour être utilisée en milieu hospitalier et n'est pas conforme aux normes applicables en milieu hospitalier. N'utilisez pas cette base avec un matériel d'oxygénothérapie de type tente à oxygène ou à proximité de gaz explosifs.

Consignes de sécurité et directives d'utilisation

Animaux domestiques et jeunes enfants :

Éliminez immédiatement tous les matériaux d'emballage, car ils peuvent présenter des risques de suffocation pour les jeunes enfants et les animaux domestiques. Afin d'éviter toute blessure, ne permettez pas aux enfants et aux animaux de jouer ou de sauter sur ou sous le lit. La base réglable ne doit pas être utilisée par des enfants sans la supervision d'un adulte.

Caractéristiques de sécurité :

Les moteurs de la tête et du pied, à libre déclenchement, ont été conçus pour abaisser le matelas en se rétractant uniquement sous la gravité, sans jamais tirer vers le bas, ce qui minimise les points de pression.

Puissance nominale :

ENTRÉE : CA 100 - 240 V 50/60 Hz 1.5A
SORTIE : CC 29V 1.8A
WATTS : 52,2 W

Classification du produit:

Les moteurs de levage n'ont pas été mis au point pour fonctionner en continu pendant plus de deux [2] minutes à l'intérieur d'un laps de temps de dix-huit [18] minutes ou environ 10 % de leur cycle opérationnel. Toute tentative de contourner ou d'excéder cette limite réduira la durée de vie du produit et pourra invalider la garantie.

Limites de poids :

Les limites de poids recommandées pour la base Reflexion Lift 2.0 sont : simple long/ double/ très grand: 650 livres

Le poids maximal que la base réglable peut soutenir par personne est de 250 livres. De plus, ce poids doit être réparti uniformément sur les sections de la tête et du pied. Ce produit n'est pas conçu pour soutenir ou soulever ce poids uniquement

avec la section de la tête ou du pied. REMARQUE: Le non-respect de cette limite de poids peut endommager votre Reflexion® Lift 2.0 et invalider votre garantie. Pour un rendement optimal, il est recommandé d'entrer ou de sortir de votre Reflexion® Lift 2.0 lorsque la base est à plat ou à l'horizontale.

Reflexion® Lift 2.0 s'adapte facilement à l'intérieur des cadres de lit, mobiliers de literie, plateformes certifiés pour soutenir un poids minimal de 850 livres. Si cette base réglable est utilisée sans pattes de lit et placée directement sur un cadre de lit ou un lit plateforme, il est fortement recommandé d'utiliser des traverses (lattes) pour renforcer le soutien et s'assurer que la base Reflexion® Lift 2.0 demeure stable pendant l'opération.

Le fait d'excéder cette restriction de poids pourrait endommager la base et/ou causer des blessures et invalider la garantie.

CONSERVEZ CES DIRECTIVES.

Acoustique :

Lors de l'utilisation normale de la base réglable, les roulettes, qui permettent au lit de maintenir ses distances par rapport au mur, viennent en contact avec les fixations en acier de la plateforme de la base, créant ainsi un bruit de contact. Lorsque le dormeur se met au lit, en sort ou change de position sur la base, ce bruit de contact peut être audible et c'est tout à fait normal.

Entretien du tissu:

Afin de prolonger la durée de vie de votre matelas, protégez-le, autant que possible, de l'action directe des rayons de soleil. Pour nettoyer les taches, essuyez l'endroit avec une éponge légèrement humide ou passez-y l'aspirateur en utilisant la

consignes de sécurité et directives d'utilisation

brosse douce pour retirer les particules. Placez le matelas à une distance minimale de 30 cm (12 pouces) de toutes les sources de chaleur.

Pour un nettoyage en profondeur, épongez les déversements de liquide à l'aide d'un chiffon propre et sec. Essuyez avec un linge propre humecté d'eau chaude sans trop le mouiller. Une brosse à poils doux peut être utilisée pour enlever la saleté plus tenace. Évitez les égratignures en brossant doucement. Essuyez avec un linge propre humecté d'eau chaude afin d'enlever les résidus après le brossage. Faites sécher à l'ombre, loin de toutes les sources directes de chaleur.

Si des taches persistantes demeurent visibles, demandez l'aide d'un professionnel du nettoyage.

liste des pièces

Avant de vous débarrasser des matériaux d'emballage, assurez-vous que toutes les pièces sont comptabilisées.

Toutes les pièces électroniques et tous les composants devant être installés se trouvent dans les boîtes sous la base ou sont attachés au cadre.

- A) Télécommande (1)
- B) Barre de retenue de matelas (1)*
- C) Pattes de lit (6)
- D) Cordon d'alimentation (1)
- E) Bloc d'alimentation (1)
- F) Sangle d'alimentation (1)
- G) Bandes de connexion*
(piles de 9 volts non comprises)

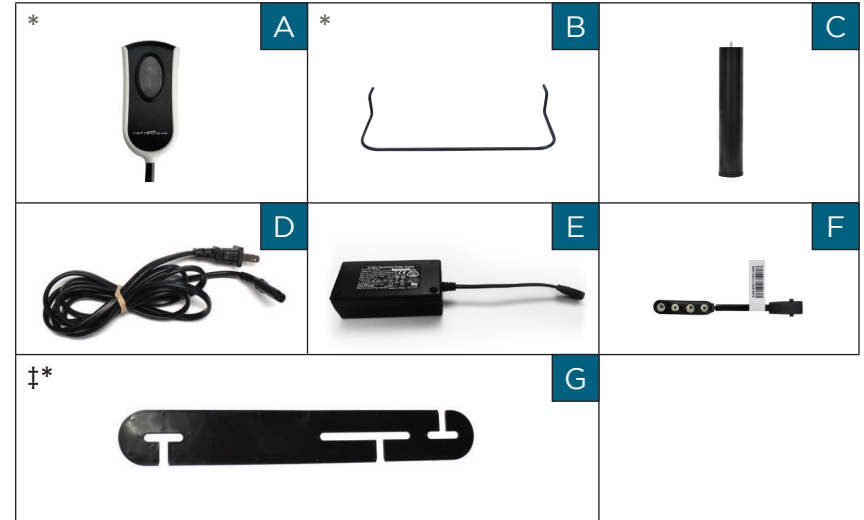

Composants divers (non inclus) :

- I) Protecteur de surtension (1)
- J) Piles de 9 volts (2)

* Les articles sont attachés à la base à des fins d'expédition. Détachez-les soigneusement de la base et mettez-les de côté.

† Compris seulement avec les bases divisées format simple long

aperçu de la base et de la télécommande

La conception réelle des produits peut varier.



Voir page 24 pour tous les détails sur la télécommande.

guide de référence rapide

Non à l'échelle. Pour fins d'illustration uniquement. Lire toutes les directives avant de commencer l'installation.

APERÇU DES PIÈCES ÉLECTRONIQUES

Simple Long

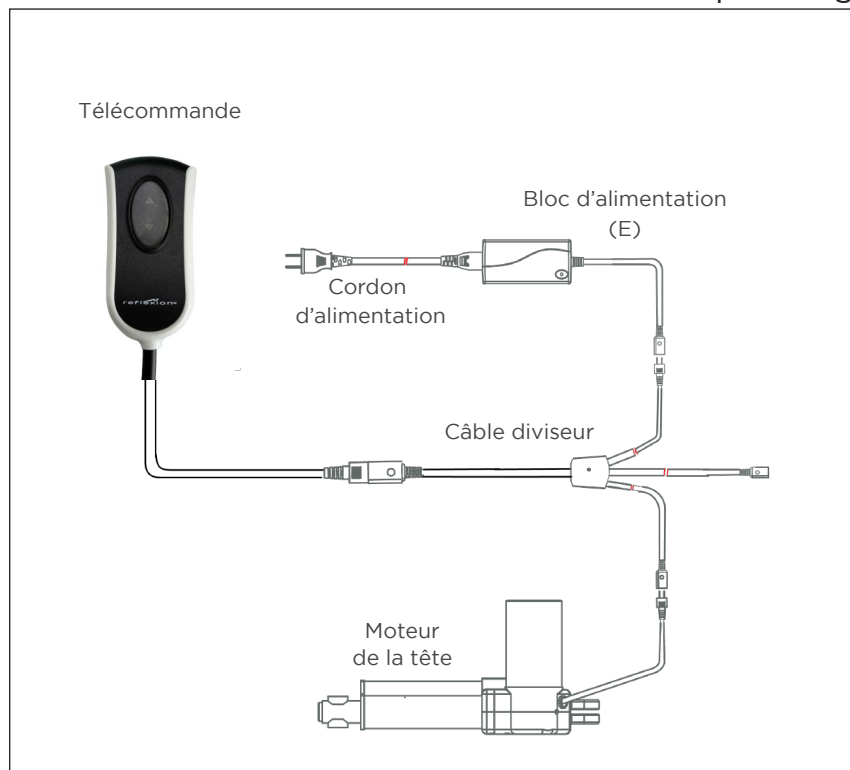

Grand

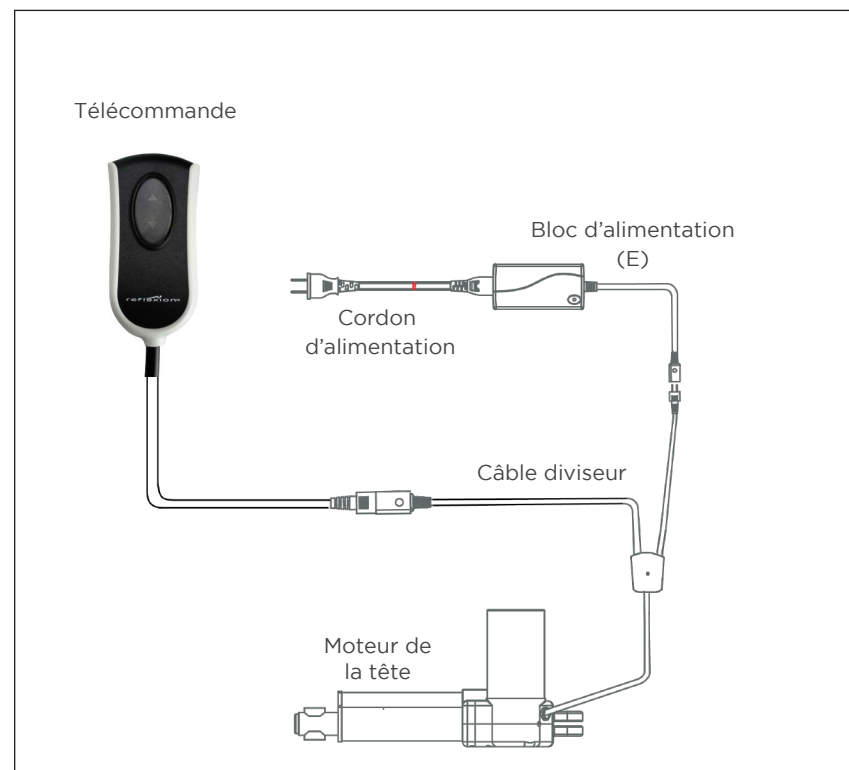

Pour l'installation d'une base divisée, voir les pages 25-26.

guide d'installation

Pour des raisons de sécurité, l'installation de la base réglable nécessite la collaboration de deux personnes.

ÉTAPE 1

Placez la boîte de la base réglable à l'endroit désiré en la déposant à l'envers, c'est-à-dire que le fond de la boîte est orienté vers le haut.

Retirez les sangles et les matériaux d'emballage, en veillant à ne pas perforer la boîte avec tout objet tranchant.

ÉTAPE 2

Retirez la base réglable de la boîte en maintenant le fond de la boîte orienté vers le haut.



ÉTAPE 3

Pour l'installation des fixations de la tête de lit, voir les directives à la page 27.

Les pattes de lit sont expédiées complètement assemblées.

Pour installer les pattes, enfiler la rondelle sur le boulon de la patte, le côté enfoncé face à la patte, et serrer à la main. **Ne pas trop serrer.**



ÉTAPE 4

Pour la synchronisation de deux bases, voir les directives d'installation détaillées aux pages 25-26.

Il est recommandé de laisser la sangle de secours de la batterie attachée au bloc d'alimentation afin de pouvoir l'utiliser en cas de besoin.



ÉTAPE 5

Déroulez le cordon d'alimentation d'entrée (connecté au moteur de la tête) et branchez-le dans le bloc d'alimentation.



ÉTAPE 6

Déroulez le cordon d'alimentation et branchez-le dans le bloc d'alimentation. Déposez le bloc d'alimentation par terre et étendez le cordon d'alimentation à partir de la base. Assurez-vous que le bloc d'alimentation ainsi que tous les cordons branchés sont dirigés vers le protecteur de surtension approprié.



ÉTAPE 7

Déroulez la télécommande du cadre et étendez-la à partir de la base. Assurez-vous que la télécommande est bien branchée.

ÉTAPE 8

Remettez soigneusement la base sur ses pattes. Important : Deux personnes sont requises pour déplacer la base réglable. Ne traînez pas la base sur le plancher. Ne laissez pas le cadre de lit reposer sur le côté, puisqu'une pression excessive pourrait endommager les pattes.

ÉTAPE 9

Branchez le cordon d'alimentation à une source d'alimentation. Un protecteur de surtension est recommandé.

ÉTAPE 10

Essayez brièvement les fonctions de la télécommande afin de vérifier le réglage des fonctions avant de placer le matelas sur la base. Remettez la base à plat avant d'y déposer le matelas.

ÉTAPE 11

Pour installer la barre de retenue du matelas, insérez chaque extrémité de la barre dans les trous au pied de la plate-forme.



**La configuration est maintenant terminée!
Essayez toutes les fonctions de la télécommande.**



La télécommande arrive branchée et fixée au cadre.



RÉGLAGE

- ▲ Réglage de la position de la tête (A, B)
- ▼ Appuyez pour élever et abaisser la tête de votre base réglable.

IMPORTANT !

Pour votre sécurité, veuillez lire attentivement et complètement le manuel du propriétaire avant d'utiliser ce produit. Un choc électrique peut se produire si les composants électriques ne sont pas installés ou utilisés conformément à ces directives.

bandes de connexion

Si n'importe quel arrangement divisé est en cours d'installation, les attaches de raccordement en plastique sont fournies (une par base) pour attacher les bases ensemble. Utilisez les deux sangles pour attacher les parties de la tête et des pieds ensemble.

ÉTAPE 1

Les bases étant à l'endroit désiré, desserrez légèrement les pattes de lit afin de permettre aux bandes de s'ajuster au boulon de la patte, entre la rondelle de la patte et le cadre.



ÉTAPE 2

Glissez le côté (a) de la bande de connexion dans le boulon de la patte de lit. Faites pivoter la bande et reliez le côté (B) au boulon de la patte. Sécurisez la bande en la tirant à gauche.



ÉTAPE 3

Resserrez les pattes de lit. Ne serrez pas trop fortement. Utilisez l'autre bande sur l'autre extrémité de la base.

synchronisation des deux bases

Vous pouvez synchroniser deux bases dans une configuration fractionnée afin qu'elles fonctionnent simultanément. Veuillez noter qu'une seule télécommande peut contrôler les deux lits. L'utilisation de deux télécommandes n'est pas possible.

ÉTAPE 1

Débranchez les bases de la source d'alimentation.

ÉTAPE 2

Débranchez le câble du moteur de la tête et celui de la télécommande provenant du câble diviseur sur une des bases. Mettez la télécommande de côté, elle ne sera pas utilisée.

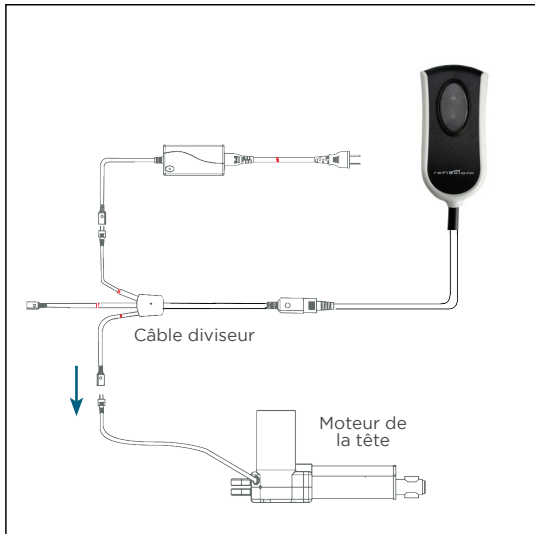

ÉTAPE 3

Branchez le moteur de tête au câble diviseur sur l'autre base. (Voir l'illustration de droite).

ÉTAPE 4

Rebranchez les bases dans la source d'alimentation.

ÉTAPE 5

Vérifiez si tous les cordons sont fixés de manière sécuritaire. Le télécommande actionnera maintenant les deux bases simultanément.

Le système est maintenant relié. En appuyant sur les boutons d'une ou l'autre télécommande, les deux bases seront commandées simultanément.

NOTES DE REPRÉSENTATION

Si le fonctionnement des bases est interchangé, remplacez les lits À PLAT pour resynchroniser les positions mécaniques.

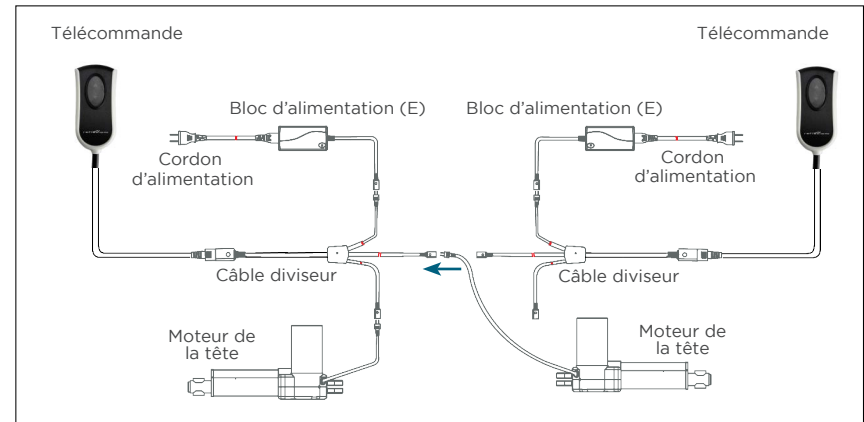

guide d'installation des fixations de la tête de lit

Les fixations de la tête de lit sont des accessoires optionnels et ne sont pas comprises. Une clé hexagonale est fournie avec la trousse d'accessoires pour terminer l'installation.

ÉTAPE 1

- a) Alignez le trou dans la fixation avec la douille en laiton dans laquelle se visse la patte de lit. Maintenez la fixation en place et vissez la patte dans la base jusqu'à ce qu'elle soit bien serrée. **NE VISSEZ PAS TROP FORTEMENT**, car la patte de lit pourrait tourner dans le vide.



- b) Alignez la pièce avec le trou dans le cadre (situé vers le pied de la base) et utilisez un boulon court, une rondelle et un écrou pour retenir solidement la fixation. Assurez-vous que le boulon est bien serré.

ÉTAPE 2

- a) Mesurez la distance entre les trous de montage sur la tête de lit et installez le T-Bracket pour accueillir la tête de lit.
- b) Pour installer la ferrure en T, glissez-la à l'extrémité du support de la tête de lit. Alignez le côté plat de la ferrure en T avec les trous de fixation sur la tête de lit.
- c) Fixez la ferrure en T en place en insérant deux vis courtes dans la partie supérieure du support. Utilisez la clé hexagonale pour serrer les vis.



ÉTAPE 3

Reliez votre tête de lit à la plaque de fixation avec les longues vis restantes ou les pièces fournies avec la tête. La tête des boulons sera placée à l'extérieur. Serrez les boulons au moyen d'une clé hexagonale.

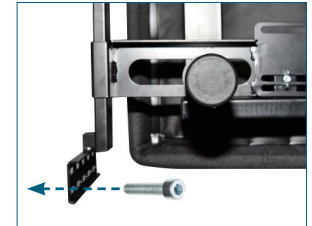

sangle d'alimentation

Deux (2) piles de 9 volts sont nécessaires pour alimenter la sangle d'alimentation. Ces piles ne sont pas comprises.

APERÇU

Pour une utilisation en cas d'urgence seulement, advenant une panne de courant.

Dans le cas où la base serait bloquée dans une position articulée durant une panne de courant, la sangle d'alimentation remettra la base à plat ou à l'horizontale. Les piles ne doivent pas être utilisées lors du fonctionnement normal de la base réglable.

Une fois l'urgence réglée, retirez le bloc de piles de secours, car le système continuera de s'alimenter à partir des piles, même s'il n'est pas en fonction.



ÉTAPE 1

Installez les piles de 9 volts dans la sangle d'alimentation.
Utilisez des piles d'une seule et même marque.

ÉTAPE 2

Reliez la sangle d'alimentation au cordon d'alimentation fixé au moteur de la tête.

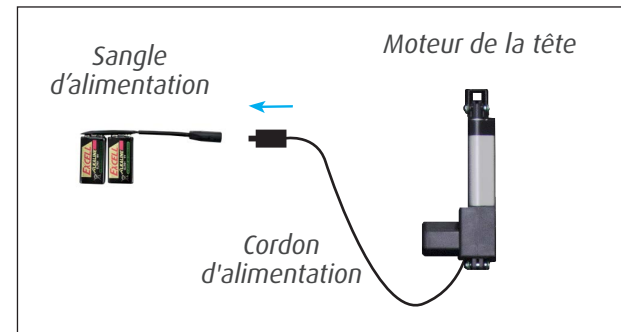

Si une ou plusieurs fonctions de la base de lit ont cessé de fonctionner :

BASE RÉGLABLE

- Vérifier sous la base réglable si tous les fils de connexion sont bien fixés et si aucun cordon, ni aucune pièce de literie n'obstrue les mouvements de la base.
- Débranchez la base pendant 60 secondes afin de réinitialiser les composants électroniques.
- Branchez la base réglable dans une prise électrique différente ou essayez la prise de courant avec un autre appareil fonctionnel (un protecteur de surtension avec mise à la terre est recommandé).

Si vous n'avez pas réglé votre problème avec les directives ci-dessus, veuillez repérer votre numéro de série sur la carte de garantie ou à l'arrière de la télécommande et appeler le service à la clientèle au 1-800-268-4414

renseignements sur la garantie

Base réglable Reflexion® Lift 2.0

SEALY CANADA LTD. (SEALY®) GARANTIT QU'ELLE REMPLACERA OU RÉPARERA, À SA SEULE DISCRÉTION, LE MODÈLE REFLEXION® LIFT 2.0 DE L'ACHÉTEUR S'IL S'AVÈRE DÉFECTUEUX EN RAISON D'UN DÉFAUT DE MATÉRIAUX OU DE FABRICATION, SOUS RÉSERVE DES LIMITATIONS DÉCRITES DANS CETTE GARANTIE.

SEALY® DÉCLINE TOUTE RESPONSABILITÉ QUANT À LA QUALITÉ DES PRODUITS SAUF DISPOSITIONS CONTRAIRES DANS LA PRÉSENTE GARANTIE. IL N'Y A AUCUNE GARANTIE QUI PROLONGE OU ÉTEND LES GARANTIES AU-DELÀ DE CE QUI EST SPÉCIFIÉ DANS LA PRÉSENTE GARANTIE.

CETTE GARANTIE NE S'APPLIQUE QU'AU MODÈLE REFLEXION® LIFT 2.0. CE MODÈLE PEUT ÊTRE IDENTIFIÉ À PARTIR DU NUMÉRO DE SÉRIE INSCRIT SUR LE PRODUIT.

Années 1 à 2 : COUVERTURE COMPLÈTE DES PIÈCES ET DE LA MAIN-D'ŒUVRE

La base réglable Reflexion® Lift 2.0 est garantie contre les défauts de fabrication ou de matériaux pendant une période d'un (1) ans à compter de la date d'entrée en vigueur de la garantie. Durant la première année de la garantie, le produit, les moteurs de commande et les composants d'alimentation en courant fournis par le fabricant. Sur réception d'un avis, au cours des trois premières années à compter de la date d'entrée en vigueur de la garantie, Sealy® expédiera à l'acheteur des pièces de remplacement, sans frais pour l'acheteur, pour remplacer toute pièce défectueuse. De plus, Sealy® assumera tous les frais autorisés de main-d'œuvre ainsi que les frais de transport liés à la réparation ou au remplacement de toute pièce que Sealy® aura jugée défectueuse. Cette garantie de deux (2) ans ne s'appliquera pas si l'acheteur ne retourne pas toutes les pièces défectueuses à Sealy® dans les 15 jours suivant la réception par l'acheteur des pièces de remplacement fournies. Cependant, le retour du cadre n'est pas requis s'il doit être remplacé.

Cette garantie ne couvrira en aucun cas tout dommage attribuable à une utilisation inappropriée ou à une usure normale ou parce que le produit a été soumis à un poids excessif. Cette garantie ne couvrira pas davantage tout acheteur autre que l'acheteur d'origine ni ne couvrira un produit acheté d'une tierce partie non autorisée. Si vous n'êtes pas l'acheteur original de ce produit, vous l'acceptez « tel quel » et « avec tous ses défauts ». Si vous n'avez pas acheté cette base Reflexion® Lift 2.0 directement de Sealy®, nous exigeons de vous une preuve d'achat démontrant que vous êtes l'acheteur original et que vous êtes en droit de faire une réclamation valide en vertu de cette garantie.

Années 3 - 5 : COUVERTURE COMPLÈTE DES PIÈCES SEULEMENT

Sur réception d'un avis au cours des années trois à cinq (3 à 5) à compter de la date d'entrée en vigueur de la garantie, Sealy® offrira à l'acheteur de remplacer toute pièce défectueuse. Les composants électroniques et électriques, les moteurs de commande et les composants d'alimentation en courant fournis par le fabricant sont compris. Cette garantie de trois (3) ans ne s'applique pas si l'acheteur ne retourne pas toutes les pièces défectueuses à Sealy® dans les 15 jours suivant la réception par l'acheteur des pièces de remplacement. L'acheteur doit assumer tous les frais de service, de transport, de main-d'œuvre et d'expédition liés à la livraison et/ou au remplacement des pièces défectueuses(s).

CADRE SEULEMENT - GARANTIE DE 1 À 10 ANS

Nonobstant ce qui précède, Sealy® prolonge à 10 ans la garantie sur le cadre utilisé avec ce produit. Spécifiquement, Sealy® garantit pendant 10 années que pendant 10 années complètes, tout défaut de main-d'œuvre ou de matériaux utilisés dans ledit cadre sera couvert. Dans le cas d'un défaut de cadre, le remplacement complet du produit sera offert. Aux fins de cette garantie de 10 ans, le cadre représente la structure de métal de la base et exclut spécifiquement son revêtement, ses rails latéraux, son tablier et ses pattes, l'actionneur des moteurs de levage, le boîtier de contrôle, les télécommandes, l'alimentation électrique et tous les cordons d'alimentation.

MODALITÉS ADDITIONNELLES

Cette garantie ne couvre en aucun cas tout dommage attribuable à une utilisation inappropriée ou à une usure normale ou au non-respect des restrictions de poids recommandées. Cette garantie ne couvrira pas davantage tout acheteur autre que l'acheteur d'origine ni ne couvrira un produit acheté d'une tierce partie non autorisée. Si vous n'êtes pas l'acheteur d'origine de ce produit, vous l'acceptez « tel quel » et « avec tous ses défauts ». Si vous n'avez pas acheté cette base Reflexion® Lift 2.0 directement de Sealy®, nous exigeons de vous une preuve d'achat démontrant que vous êtes l'acheteur d'origine et que vous êtes en droit de faire une réclamation valide en vertu de cette garantie. Cette garantie ne comprend pas la couverture de tout dommage causé par l'acheteur ou par d'autres utilisateurs si le produit a été utilisé de manière non conforme aux directives d'utilisation ou d'entretien soulignées dans le Manuel du propriétaire, dans cette garantie, ainsi que dans tout autre document applicable publié ou approuvé par Sealy®. Cette garantie ne s'applique également pas si le produit a été réparé ou modifié par l'acheteur ou par une tierce partie non autorisée ou si le produit a été endommagé pendant son transport. Cette garantie ne s'applique pas aux dommages causés au matelas, aux tissus, aux câbles, aux cordons électriques ou aux articles fournis par des revendeurs, tel que défini ci-dessous. Communiquez avec le revendeur ou d'autres tierces parties appropriées pour obtenir les renseignements concernant la garantie de ces articles. Cette garantie ne s'applique pas davantage à tout appel de service non nécessaire, incluant

renseignements sur la garantie

les coûts pour des appels de service à domicile dans le seul et unique but d'éduquer le consommateur quant à la base réglable ou pour repérer un mauvais raccordement électrique. De plus, si les restrictions de poids recommandées ne sont pas suivies (formats simple long, double et grand – jusqu'à 650 lb chacun), cette garantie est invalide.

LIMITATIONS ADDITIONNELLES SUR LA PROTECTION DE LA GARANTIE

Dans le cas où une réclamation de garantie est déposée et qu'une garantie de remplacement seulement est jugée nécessaire, l'acheteur devra remettre à Sealy® le produit d'origine incluant tout composant au moment du remplacement. Cependant, le retour du cadre n'est pas requis s'il doit être remplacé.

La réparation ou le remplacement du modèle Reflexion® Lift 2.0 ou de ses composants, en vertu de cette garantie limitée, s'appliquera à la période de garantie d'origine et ne servira pas à prolonger cette période. Cette garantie commence à la « date d'entrée en vigueur de la garantie », soit la date d'achat pour les nouveaux produits non utilisés.

Si vous n'avez pas acheté ce modèle Reflexion® Lift 2.0 directement de Sealy®, une preuve d'achat sera requise pour démontrer que vous êtes l'acheteur original et que vous êtes en droit de faire une réclamation valide en vertu de cette garantie.

Si la preuve d'achat original n'est pas fournie par l'acheteur, Sealy® se réserve le droit de déterminer si le produit est couvert ou non par cette garantie et si la date de fabrication peut être utilisée en remplacement de la date d'entrée en vigueur de la garantie.

La décision de réparer ou de remplacer les pièces défectueuses en vertu de cette garantie devra être prise par Sealy® à son choix et à sa seule discrétion. À l'exception de la garantie fournie pour le cadre de ce produit, il n'y a plus aucune garantie après cinq années à compter de la date d'entrée en vigueur de cette garantie limitée.

SEALY® NE SERA PAS TENU RESPONSABLE DE TOUT DOMMAGE INDIRECT, ACCESSOIRE OU CONSÉCUTIF OU DE TOUT AUTRE DOMMAGE RÉSULTANT DE L'UTILISATION DE CE PRODUIT OU DE L'INOBSERVATION DES DISPOSITIONS DE CETTE GARANTIE. DANS LE CAS D'UNE INOBSERVATION DES DISPOSITIONS DE CETTE GARANTIE, LE REMPLACEMENT OU UN CRÉDIT POUR LE REMPLACEMENT SERA L'UNIQUE RECOURS DE L'ACHETEUR TEL QU'ON LE STIPULÉ DANS LA PRÉSENTE GARANTIE. IL N'EXISTE A AUCUNE GARANTIE EXPRESSE OU IMPLICITE INCLUANT LES GARANTIES IMPLICITES DE COMMERCIALISATION ET DE COMPATIBILITÉ POUR UNE UTILISATION PARTICULIÈRE OU À DES FINS PARTICULIÈRES AUTRES QUE LA GARANTIE DÉCRITE FIGURANT DANS LA PRÉSENTE GARANTIE LIMITÉE.

Si vous, en tant qu'acheteur constatez quelque problème que ce soit avec votre base réglable Reflexion® Lift 2.0 durant la période de garantie, veuillez consulter la section Dépannage de votre Manuel du propriétaire. Si le problème persiste, veuillez communiquer avec le service à la clientèle de Sealy en appelant sans frais au 1-800-268-4414.

VEUILLEZ CONSERVER CE DOCUMENT DE GARANTIE, AINSI QUE LE REÇU DE CAISSE D'ORIGINE POUR RÉFÉRENCE ULTÉRIEURE ET CONSULTATION.

Cette garantie est valide au Canada seulement.

notes

IF YOU HAVE ANY ISSUES WITH YOUR ADJUSTABLE BASE WITHIN THE WARRANTY PERIOD, PLEASE REFER BACK TO THE INSTRUCTIONS IN THIS USER MANUAL. IF YOUR ISSUES PERSIST, PLEASE CALL CUSTOMER SERVICE:

Please have your receipt ready and available.

**CUSTOMER SERVICE TOLL FREE NUMBER:
1-800-268-4414**

THANK YOU AND ENJOY YOUR Reflexion® Lift 2.0 ADJUSTABLE BASE.

Serial Number: _____

(Place your serial number here for ready reference.)

SI VOUS AVEZ QUELQUE PROBLÈME QUE CE SOIT AVEC VOTRE BASE RÉGLABLE DURANT LA PÉRIODE DE GARANTIE, VEUILLEZ VOUS RÉFÉRER AUX DIRECTIVES DE CE MANUEL DE L'UTILISATEUR. SI VOTRE PROBLÈME PERSISTE, VEUILLEZ APPELER LE SERVICE À LA CLIENTÈLE :

Veillez avoir votre reçu de caisse en main.

**NUMÉRO SANS FRAIS DU SERVICE À LA CLIENTÈLE :
1-800-268-4414**

MERCI ET PROFITEZ DE VOTRE BASE RÉGLABLE Reflexion® Lift 2.0.

Numéro de série : _____

(Veillez inscrire votre numéro de série ici pour une référence rapide.)

